



Register your  
new device on  
MyBosch now and  
get free benefits:  
[bosch-home.com/  
welcome](https://bosch-home.com/welcome)



# Kombivättmaskin

**WNG2540LSN**

**[sv]** Bruks- och installationsanvisningar



Det finns mer information och förklaringar online. Scanna QR-koden på omslaget.



## Innehållsförteckning

<b>1 Säkerhet</b> .....	<b>3</b>	11.2 Tvättrådssymbolerna .....	23
1.1 Allmänna anvisningar .....	3	<b>12 Tvätt- och sköljmedel</b> .....	<b>24</b>
1.2 Användning för avsett ändamål .....	3	<b>13 Användningsprincip</b> .....	<b>24</b>
1.3 Begränsning av användarkretsen .....	3	13.1 Slå på maskinen .....	24
1.4 Säker installation .....	4	13.2 Ställa in programmet .....	24
1.5 Säker användning .....	5	13.3 Öppna luckan .....	24
1.6 Säker rengöring och säkert underhåll .....	8	13.4 Lägg i tvätt .....	24
<b>2 Förhindra sakskador</b> .....	<b>8</b>	13.5 Sätta i dosermåttet .....	24
<b>3 Miljöskydd och sparsamhet</b> .....	<b>9</b>	13.6 Använda dosermåttet .....	25
3.1 Förpackningsmaterialet .....	9	13.7 Fylla på tvätt- och sköljmedel .....	25
3.2 Spara energi och resurser .....	9	13.8 Starta programmet .....	25
3.3 Energisparläge .....	9	13.9 Blötlägga tvätt .....	26
<b>4 Uppställning och anslutning</b> ....	<b>10</b>	13.10 Lägg i tvätt .....	26
4.1 Packa upp maskinen .....	10	13.11 Avbryta tvättprogrammet ....	26
4.2 Leveransomfattning .....	10	13.12 Avbryta torkprogram .....	26
4.3 Krav på uppställningsplattsen .....	10	13.13 Fortsätta programmet vid sköljstopp .....	26
4.4 Ta bort transportsäkringarna ..	11	13.14 Ta ur tvätt .....	27
4.5 Ansluta maskinen .....	12	13.15 Slå av maskinen .....	27
4.6 Nivellera maskinen .....	13	<b>14 Torkinställning</b> .....	<b>27</b>
<b>5 Före första användningen</b> .....	<b>14</b>	14.1 Ändra torkinställning .....	27
5.1 Kör en tom tvättomgång .....	14	<b>15 Barnspärr</b> .....	<b>27</b>
<b>6 Lär känna</b> .....	<b>15</b>	15.1 Slå på barnspärren .....	27
6.1 Maskinen .....	15	15.2 Slå av barnspärren .....	27
6.2 Tvättmedelsfack .....	15	<b>16 Grundinställningar</b> .....	<b>27</b>
6.3 Kontrollfält .....	16	16.1 Översikt över grundinställningarna .....	27
<b>7 Display</b> .....	<b>16</b>	16.2 Ändra grundinställningar .....	28
<b>8 Knappar</b> .....	<b>18</b>	<b>17 Rengöring och skötsel</b> .....	<b>28</b>
<b>9 Program</b> .....	<b>19</b>	17.1 Trumrengöring och luddur-sköljning .....	28
<b>10 Tillbehör</b> .....	<b>22</b>	17.2 Rengöra tvättmedelsfacket ...	28
<b>11 Tvättgods</b> .....	<b>23</b>	17.3 Rengöra avloppspumpen ....	29
11.1 Förbehandla tvätten .....	23	17.4 Rengöra gummitätningen .....	31
		<b>18 Avhjälpning av fel</b> .....	<b>32</b>

18.1 Nödupplåsning .....	37	19.4 Omhändertagande av begagnade apparater .....	38
<b>19 Transport, lagring och avfallshantering .....</b>	<b>38</b>	<b>20 Kundtjänst .....</b>	<b>39</b>
19.1 Demontera maskinen .....	38	20.1 Produktnummer (E-nr.) och tillverkningsnummer (FD) .....	39
19.2 Sätta i transportsäkringarna .....	38	<b>21 Förbrukningsvärden .....</b>	<b>39</b>
19.3 Använda maskinen igen .....	38	<b>22 Tekniska data .....</b>	<b>40</b>



## 1 Säkerhet

Följ säkerhetsanvisningarna nedan.

### 1.1 Allmänna anvisningar



- Läs igenom anvisningen noga.
- Förvara bruksanvisningen och produktinformationen för senare användning eller till nästa ägare.
- Anslut inte enheten om den har transportskador.

### 1.2 Användning för avsett ändamål

Använd bara enheten för:

- för tvätt av maskintvättbara textilier och handtvättbart ylle enligt tvättmärke.
- med kranvatten och normalt förekommande tvättmaskinslämpliga tvättmedel och klädvårdsmedel.
- för torkning och uppfräschning av torkmaskinlämpliga och vattentvättade textilier.
- i privata hushåll och i slutna utrymmen i hemmiljö.
- upp till 4000 m höjd över havet.

### 1.3 Begränsning av användarkretsen

Denna apparat kan användas av barn från 8 år och äldre och av personer med begränsad fysisk, sensorisk eller mental förmåga eller brist på erfarenhet och/eller kunskap såvida detta sker under uppsikt eller om de undervisats i hur man säkert använder apparaten och förstått de faror som kan uppstå i samband med felaktig användning.

Låt inte barn leka med enheten.

Rengöring och användarskötsel får inte utföras av barn om de inte står under uppsikt.

Låt inte barn under 3 år eller husdjur komma i närheten av apparaten.

## 1.4 Säker installation

### ⚠ **VARNING – Risk för elstötar!!**

Obehöriga installationer är farliga.

- ▶ Anslut och använd bara maskinen enligt uppgifterna på typskylten.
- ▶ Elanslut bara maskinen via ett rätt installerat, jordat uttag för växelström.
- ▶ Skyddsledarsystemet i byggnadens elanläggning måste vara installerat enligt gällande föreskrifter. Installationen måste ha tillräckligt stor ledningsarea.
- ▶ Använd bara jordfelsbrytare typmärkta med .
- ▶ Mata aldrig maskinen via externbrytare som t.ex. timer eller fjärrkontroll.
- ▶ Anslut aldrig maskinen till strömkrets som elleverantören regelbundet slår på och av.
- ▶ Om apparaten är inbyggd måste nätanslutningsledningens stickkontakt vara fritt tillgänglig eller, ifall fri tillgång inte är möjlig, den fasta elinstallationen innehålla en inbyggd fränskiljare enligt anläggningsbestämmelserna.
- ▶ Se noga till när apparaten ställs upp att nätanslutningsledningen inte blir klämd eller skadad.

Skadad sladdisolering är farligt.

- ▶ Låt aldrig sladden komma i kontakt med heta maskindelar eller värmekällor.
- ▶ Låt aldrig sladden komma i kontakt med vassa spetsar eller kanter.
- ▶ Vecka, kläm och ändra aldrig sladden.

### ⚠ **VARNING – Brandrisk!!**

Det är farligt att använda förlängningsssladdar och otillåtna adaptorer.

- ▶ Använd inte förlängningsnätkablar eller grenuttag.

- ▶ Använd enbart adaptrar och nätanslutningskablar som är godkända av tillverkaren.
- ▶ Om nätanslutningskabeln är för kort och ingen längre nätanslutningskabel finns tillgänglig måste du kontakta en behörig elektriker för att anpassa byggnadens elinstallation.

**⚠ VARNING – Risk för personskador!!**

Apparaten är tung och kan orsaka personskador vid lyft.

- ▶ Försök inte att lyfta apparaten ensam.

**⚠ VARNING – Kvävningsrisk!!**

Barn kan dra förpackningsmaterial över huvudet eller trassla in sig i det och kvävas.

- ▶ Låt inte barn komma i närheten av förpackningsmaterial.
- ▶ Låt inte barn leka med förpackningsmaterialet.

**⚠ FÖRSIKTIGT – Risk för personskador!!**

Maskinen kan vibrera och vandra vid användning.

- ▶ Ställ upp maskinen på rent, jämnt och stadigt underlag.
- ▶ Nivellera maskinen med maskinfötterna och vattenpass.

Feldragna slangar och sladdar kan leda till snubbelrisk.

- ▶ Dra slangar och sladdar så att du undviker snubbelrisk.

Förflyttar du maskinen genom att lyfta i utstickande komponenter som t.ex. luckan, så kan delarna gå av.

- ▶ Lyft inte maskinen i utstående delar.

**⚠ FÖRSIKTIGT – Risk för skärskador!!**

Vassa kanter på maskinen kan ge skärskador om du tar på dem.

- ▶ Ta aldrig på maskinens vassa kanter.
- ▶ Använd skyddshandskar vid installation och transport av maskinen.

## 1.5 Säker användning

**⚠ VARNING – Risk för elstötar!!**

Skadad maskin eller sladd är farligt.

- ▶ Slå inte på skadad enhet.
- ▶ Dra aldrig i sladden för att göra maskinen strömlös. Dra alltid i kontakten, inte sladden.
- ▶ Dra direkt ur sladdens kontakt eller slå av säkringen i proppskåpet och stäng vattenkranen om maskin eller sladd är skadade.

- ▶ Ring service. → *Sid. 39*

Inträngande fukt kan orsaka en elektrisk stöt.

- ▶ Använd bara maskinen i slutna utrymmen.
- ▶ Exponera aldrig maskinen för kraftigt värme och fukt.
- ▶ Använd inte ångrengöring, högtryckstvätt, slangar eller duschar för att rengöra apparaten.

### **⚠ VARNING – Risk för hälsoskada!!**

Barn kan bli instängda i enheten, vilket kan medföra livsfara.

- ▶ Ställ inte upp apparaten bakom en dörr som kan blockera eller hindra öppningen av apparatluckan.
- ▶ Dra ur kontakten till uttjänta maskiner, kapa sladden och slå sönder lucklåset så att luckan inte går att stänga.

Det kan bli obalans vid centrifugering av stort, vattengenomsläppligt tvättgods som kan leda till personskador.

- ▶ Tvätta och centrifugera inte stort, vattengenomsläppligt tvättgods som täcken och bäddmadrasser.

### **⚠ VARNING – Kvävningrisk!!**

Barn kan andas in eller svälja smådelar och kvävas av dem.

- ▶ Låt inte barn komma i närheten av smådelar.
- ▶ Låt inte barn leka med smådelar.

### **⚠ VARNING – Explosionsrisk!!**

Koldamm eller mjöl i maskinens omgivning innebär explosionsrisk.

- ▶ Håll rent runt maskinen vid användning.

### **⚠ VARNING – Förgiftningsrisk!!**

Tvätt- och sköljmedel kan leda till förgiftning vid förtäring.

- ▶ Rådgör med läkare om någon råkat svälja tvättmedel/-tillsatser.
- ▶ Förvara tvätt- och sköljmedel oåtkomligt för barn.

### **⚠ VARNING – Explosionsrisk!!**

Lättantändliga föremål som tändare och tändstickor kan antändas vid torktumling.

- ▶ Töm plaggens fickor på alla lättantändliga föremål före torktumlingen.

Otvättat tvättgods som varit i kontakt med lösningsmedel, olja, vax, vaxborttagning, färg, fett eller fläckborttagning kan börja brinna vid torktumling.

- ▶ Torktumla inte smutstvätt i maskinen.
- ▶ Skölj ur tvättgodset ordentligt i varmt vatten med tvättmedel före torktumling.
- ▶ Använd inte maskinen om tvättgodset är rengjort med industrikemikalier tidigare.

Tvätt förbehandlad med lösningsmedelshaltiga, lättantändliga rengöringsmedel kan leda till explosion i maskinen.

- ▶ Skölj ur förbehandlat tvättgods ordentligt i vatten före tvätt.

### **⚠ VARNING – Brandrisk!!**

Tvättgods som inte hunnit svalna pga. avbruten torktumling kan antändas.

- ▶ Avbryt inte torkprogrammet tidigare.
- ▶ Ta ur och bred ut tvättgodset vid avbruten torktumling.

### **⚠ FÖRSIKTIGT – Risk för personsador!!**

Ställ dig och klättra inte på maskinen, täckplåten kan gå sönder.

- ▶ Ställ dig och klättra inte på maskinen.
- Sätt dig eller stöd dig inte på den öppna luckan, maskinen kan välta.
- ▶ Sätt dig eller stöd dig inte på luckan.
  - ▶ Ställ inga föremål på luckan.

Sticker du in händerna i trumman när den roterar kan du skada händerna.

- ▶ Vänta tills trumman stannat helt innan du sträcker dig in.

### **⚠ FÖRSIKTIGT – Skållningsrisk!!**

Tvättlösningen är het vid tvätt på hög temperatur.

- ▶ Undvik kontakt med den heta tvättlösningen.

### **⚠ FÖRSIKTIGT – Risk för kemsador!!**

Det kan stänka tvätt- och sköljmedel ur maskinens tvättmedelsfack om du öppnar det.

Ögon- eller hudkontakt kan ge irritationer.

- ▶ Skölj ögon resp. hud noggrant med rent vatten om du kommit i kontakt med tvätt- eller sköljmedel.
- ▶ Rådgör med läkare om någon råkat svälja tvättmedel/-tillsatser.

- ▶ Förvara tvätt- och sköljmedel oåtkomligt för barn.

## 1.6 Säker rengöring och säkert underhåll

### ⚠ **WARNING – Risk för elstötar!!**

Obehöriga reparationer är farliga.

- ▶ Ändra inte enheten eller enhetens tekniska egenskaper.
- ▶ Det är bara specialutbildad personal som får reparera maskinen.
- ▶ Maskinen får bara repareras med originalreservdelar.
- ▶ Om apparatens nätanslutningsledning blir skadad måste den för att risker ska förhindras bytas av tillverkaren eller dennes kundtjänst eller av en person med likvärdiga kvalifikationer.

Risk för stötter om fukt tränger in.

- ▶ Dra ur sladden eller slå av säkringen i proppskåpet innan du rengör.
- ▶ Använd inte ångrengöring, högtryckstvätt, slangar eller duschar för att rengöra apparaten.

### ⚠ **WARNING – Risk för personskador!!**

Användning av piratreservdelar och -tillbehör är farligt.

- ▶ Använd bara tillverkarens originalreservdelar och -tillbehör.

### ⚠ **WARNING – Förgiftningsrisk!!**

Det kan bildas giftiga ångor vid användning av lösningsmedelshaltiga rengöringsmedel.

- ▶ Använd aldrig rengöringsmedel som innehåller lösningsmedel.

---

## 2 Förhindra sakskador

### **OBS**

Feldosering av skölj-, tvättmedel, tillsatser och rengöringsmedel kan påverka maskinens funktion.

- ▶ Följ tillverkarens doseringsrekommendationer.

Överskridande av max. tvättmängd påverkar maskinens funktion.

- ▶ Håll och överskrid inte resp. programs maximala tvättmängd.  
→ "Program", Sid. 19

Skumplast och skumgummi kan bli deformerade eller smälta vid tumling.

- ▶ Torktumla inte tvättgodis som innehåller skumplast eller skumgummi.

Maskinen är säkrad med transportsäkringar vid transport.

Tar du inte bort transportsäkringarna, så kan det leda till sak- och maskinskadorna.

- ▶ Du måste ta bort alla transportsäkringar före första användningen.
- ▶ Montera alla transportsäkringar före transport för att undvika transportskadorna.

Felanslutning av vattenslangen kan leda till saksador.

- ▶ Dra åt vattenanslutningens skruv-kopplingar för hand.
- ▶ Krananslut vattenslangen utan extra kopplingar som adaptrar, förlängningar och ventiler.
- ▶ Se till så att vattenkranens inner-Ø är minst 17 mm.
- ▶ Se till så att gängen i krananslutningen är minst 10 mm.

För lågt eller högt vattentryck kan påverka maskinens funktion negativt.

- ▶ Se till så att vattentrycket i vattenmatningen är min. 100 kPa (1 bar) och max. 1000 kPa (10 bar).
- ▶ Överskrider vattentrycket maxvärdet, så måste du installera en tryckreduceringsventil mellan dricksvattenanslutningen och maskinens slanguppsättning.
- ▶ Anslut inte maskinen till blandare på trycklös varmvattenberedare.

Ändrade eller skadade vattenslangar kan ge sak- och enhetsskador.

- ▶ Vik, kläm, ändra eller kapa inte vattenslangarna.
- ▶ Använd bara medföljande vattenslangar eller originalreservslangar.
- ▶ Återanvänd aldrig gamla vattenslangar.

Användning med smutsigt eller för varmt vatten kan ge sak- och maskinsskador.

- ▶ Använd bara maskinen med kallvatten.

Olämpliga rengöringsmedel kan skada apparatens ytor.

- ▶ Använd inga starka eller repande rengöringsmedel.
- ▶ Använd inte starkt alkoholhaltiga rengöringsmedel.
- ▶ Använd inga hårda skurbollar eller putssvampar.
- ▶ Rengör bara maskinen med vatten och mjuk, fuktad trasa.

- ▶ Ta bort tvättmedelsrester, stänk och andra rester direkt vid kontakt med maskinen.

---

## 3 Miljöskydd och sparsamhet

### 3.1 Förpackningsmaterialet

Förpackningsmaterialen är miljövänliga och återvinningsbara.

- ▶ Källsortera och omhänderta de olika beståndsdelarna.

### 3.2 Spara energi och resurser

Om du följer anvisningarna förbrukar apparaten mindre elström och vatten.

- Använd program med låga temperaturer och långa tvättider samt maximal tvättmängd.
- Dosera tvättmedlet efter hur smutsigt tvättgodset är. Tvättmedelsdosering
- Sänk tvättemperaturen vid lätt- och normalsmutsad tvätt.
- Ska du torktumla tvätten efteråt i maskinen, ställ in max. centrifugeringsvarvtal.
- Tvätta utan förtvätt.

### 3.3 Energisparläge

Använder du inte maskinen på ett tag, så slår den automatiskt om till energisparläge.

Du slår av energisparläget genom att använda maskinen igen.

## 4 Uppställning och anslutning

### 4.1 Packa upp maskinen

#### OBS

Finns det kvar föremål i trumman som inte är avsedda för användning i maskinen, så kan det leda till sak- och maskinskador.

- ▶ Ta ur föremålen och de medföljande tillbehören ur trumman före användning.
- 1. Ta bort allt förpackningsmaterial och alla skyddshöljen på maskinen.  
→ "Förpackningsmaterialet", Sid. 9
- 2. Titta om maskinen har synliga skador.
- 3. Öppna luckan. → Sid. 24
- 4. Ta ut tillbehören ur trumman.
- 5. Stäng luckan.

### 4.2 Leveransomfattning

Kontrollera efter upppackningen att inga delar är transportskadade och att leveransen är komplett.

#### OBS

Användning med ofullständigt eller trasigt tillbehör kan påverka maskinfunktionen eller ge sak- och maskinskador.

- ▶ Använd inte maskinen med ofullständigt eller trasigt tillbehör.
- ▶ Byt resp. tillbehör innan du använder maskinen.  
→ "Tillbehör", Sid. 22

**Notering:** Maskinen funktionstestas på fabriken. Det kan finnas vattenfläckar i maskinen som försvinner i första tvättomgången.

Leveransen består av:

- Kombitvättmaskin
- Medföljande dokument

- Transportsäkringar → Sid. 11
- Täcklock
- Anslutningsadapter
- Vattenslang → Sid. 12

### 4.3 Krav på uppställningsplatsen

#### ⚠ VARNING

##### Risk för elstötar!!

Maskinen innehåller spänningssatta delar.

Kontakt med spänningssatta delar är farligt.

- ▶ Använd inte maskinen utan toppplåt.

#### ⚠ VARNING

##### Risk för personskador!!

Maskinen kan välta vid användning på sockel.

- ▶ Säkra maskinfötterna med tillverkarens fästjärn → Sid. 22 i sockeln före första användningen.

#### OBS

Restvatten som fryser i maskinen kan ge enhetsskador.

- ▶ Ställ inte upp och använd inte maskinen i utrymmen med frostrisk eller utomhus.

Lutar du maskinen mer än 40°, så kan det rinna ut restvatten ur maskinen som ger saksador.

- ▶ Luta maskinen försiktigt.
- ▶ Transportera maskinen stående.

Uppställningsplats	Krav
<p>Sockel</p> 	<p>Fäst maskinen med fästjärn → Sid. 22.</p>
<p>Träbjälklag</p>	<p>Ställ upp maskinen på vattentålig träskiva (min. 30</p>

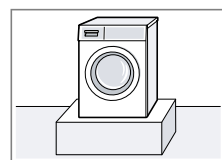

Uppställningsplats	Krav
--------------------	------

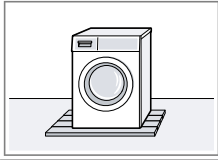

mm tjock) som är fastskruvad i golvet.

Köksinbyggnad	Krav
---------------	------

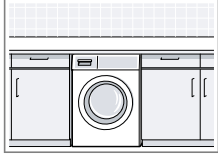

Ställ bara upp maskinen under hel bänkskiva som sitter fast i stommarna runt. Nödvändig nischbredd: 60 cm.

Mot vägg	Krav
----------	------

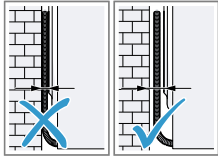

Kläm inte in sladd och slangar mellan vägg och maskin.

#### 4.4 Ta bort transportsäkringarna

Maskinen är säkrad med transportsäkringar på baksidan av maskinen vid transport.

**Notering:** Spara transportsäkringarnas skruvar och hylsor för framtida transporter.

1. Dra ut slangen ur hållarna.

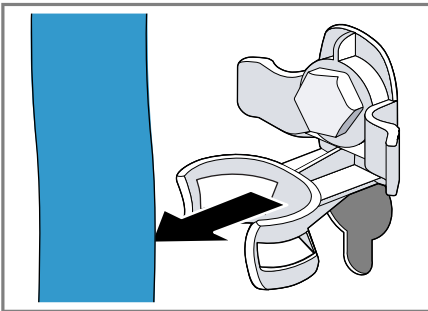

2. Lossa ① och ta bort ② samtliga 4 transportsäkringsskruvar med skruvnyckel NV 13.

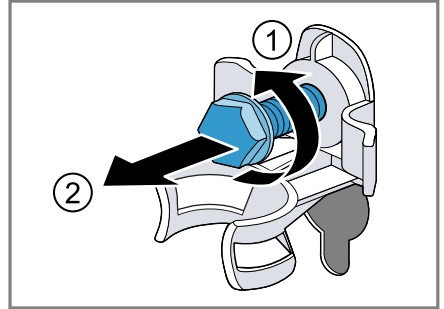

3. Ta ut sladden ur hållaren.

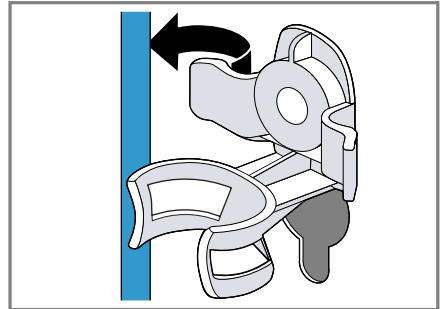

4. Ta bort de 4 hylsorna.

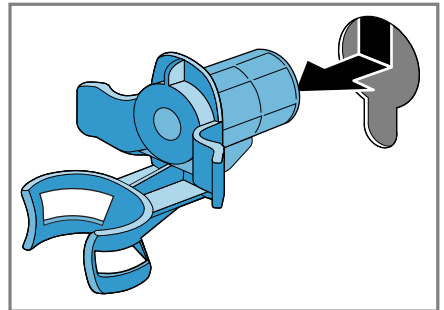

5. Sätt i ① och skjut ned ② de 4 täcklocken.

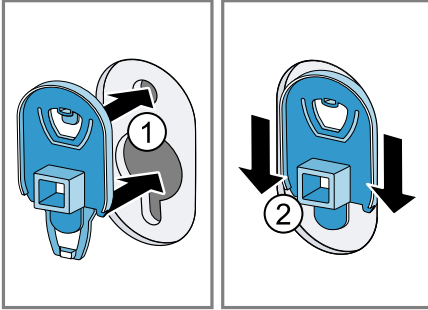

**Notering:** Sätt i transportsäkringarna för transport av maskinen genom att göra momenten i omvänd ordning.

## 4.5 Ansluta maskinen

### Anslut vattenslangen

#### OBS

Felanslutning av vattenslangen kan leda till saksador.

- Dra åt vattenanslutningens skruvkopplingar för hand.

1. Montera adapter och tätning om vattenkranen är 21 mm = 1/2".

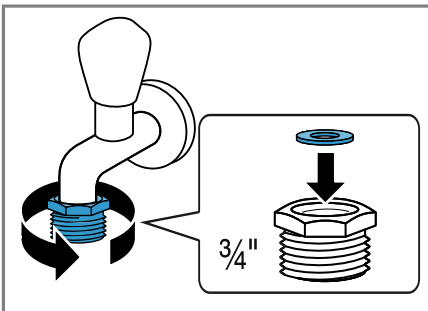

2. Anslut vattenslangen till maskinen.

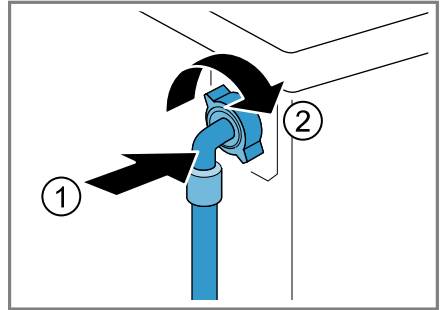

3. Anslut vattenslangen till vattenkranen (26,4 mm = 3/4").

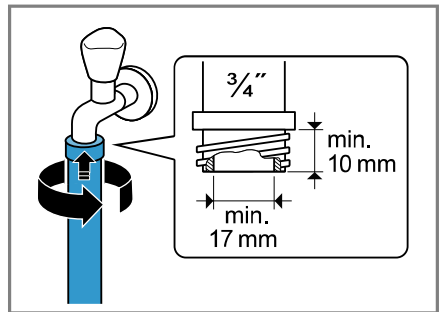

4. Öppna försiktigt vattenkranen och täthetskontrollera anslutningsställen.

### Avloppsanslutningar

Informationen hjälper dig att avloppsansluta maskinen.

#### OBS

Avloppsslangen blir trycksatt vid urpumpning och kan lossa från anslutningsstället.

- Säkra avloppsslangen så att den inte lossar oavsiktligt.

Ansamlat avloppsvatten kan gå i retur om avloppet är blockerat eller igensatt.

- Se till så att avloppsvattnet rinner undan snabbt och åtgärda igensättningar innan du använder maskinen.

**Notering:** Håll dig inom urpumpningshöjderna.

Urpumpningshöjderna är: min.: 60 cm, max.: 100 cm.

Vattenlåsanslutning

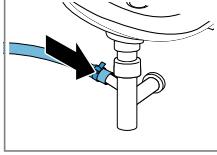

Säkra anslutningsstället med slangklämma (24-40 mm).

Tvättställ

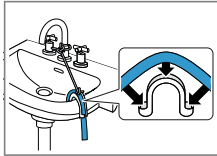

Fixera avloppsslangen med en böj och säkra. → "Tillbehör", Sid. 22

Plaströr med gummimuff

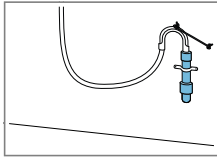

Fixera avloppsslangen med en böj och säkra. → "Tillbehör", Sid. 22

## Elanslutning av apparaten

**Notering:** Enhetens elinstallation måste uppfylla lokala, lagstiftade bestämmelser och säkerhetsföreskrifter samt ha jordfelsbrytare.

1. Sätt in nätanslutningens nätstickkontakt i ett eluttag nära apparaten.

Apparatens anslutningsuppgifter finns i Tekniska data → Sid. 40.

2. Kontrollera att nätstickkontakten sitter ordentligt fast.

## 4.6 Nivellera maskinen

Nivellera maskinen ordentligt, så minskar du oljud och vibrationer och förhindrar att maskinen vandrar.

1. Lossa låsmutterarna medurs med skruvnyckel NV 17.

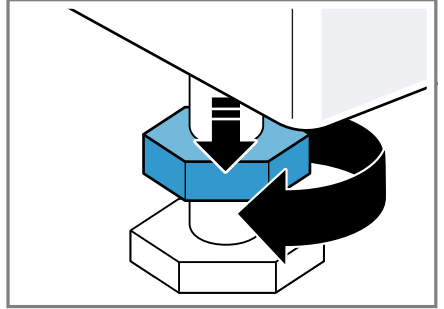

2. Skruva på maskinfötterna för att nivellera maskinen. Kontrollera att maskinen är i våg med vattenpass.

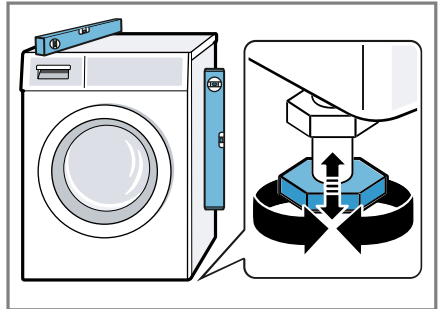

Alla maskinfötter måste stå stadigt på underlaget.

3. Dra åt låsmutterarna för hand mot höljet med skruvnyckel NV 17.

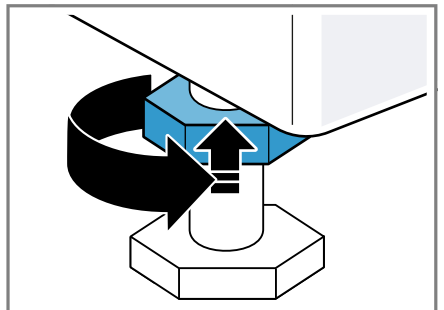

Håll emot skruvfoten så att den inte höjdjusteras.

## 5 Före första användningen

Förbered apparaten för användning.

### 5.1 Kör en tom tvättomgång

Maskinen blev ordentligt testad innan den lämnade fabriken. Maskinen blev ordentligt testad innan den lämnade fabriken. Kör första tvättomgången utan tvätt i maskinen, så får du bort ev. restvatten från provningen.

1. Vrid programvredet till **Bomull 90°**.
2. Stäng luckan.
3. Dra ut tvättmedelsfacket.
4. Häll ca 1 l kranvatten i fack II.

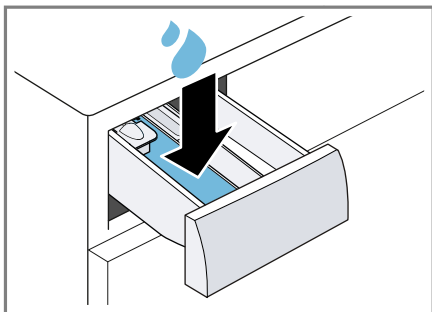

5. Fyll pulvervittvättmedel med aktivt syre som blekmedel i fack II.

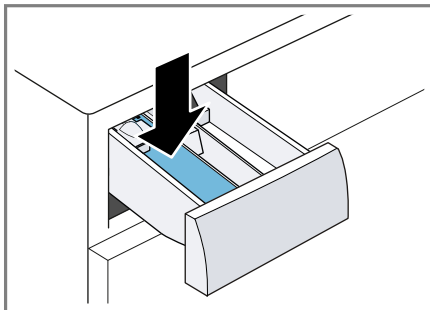

Halvera tillverkarens rekommenderade tvättmedelsdosering för lätt-smutsat för att minska skumbildningen. Använd inte ylle- eller fin-tvättmedel.

6. Skjut in tvättmedelsfacket.
7. Slå på programmet. → Sid. 25
8. Slå på första tvättomgången eller vrid programvredet till **Av** för att slå av maskinen.  
→ "Användningsprincip", Sid. 24

## 6 Lär känna

### 6.1 Maskinen

Här finns en översikt över apparatens beståndsdelar.

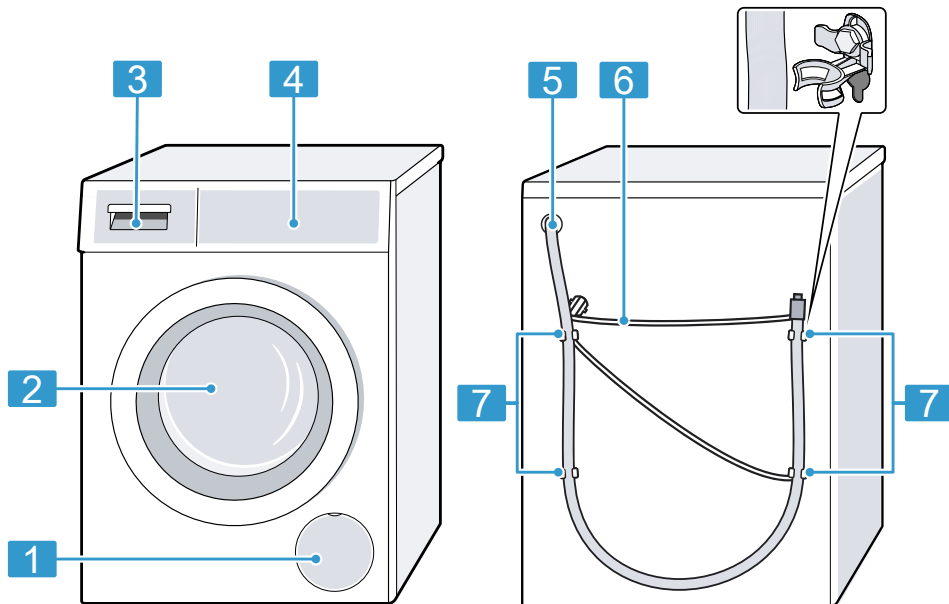

Bilddetaljerna kan avvika beroende på maskintyp, t.ex. färg och form.

**1** Avloppspumpens servicelucka  
→ Sid. 29

**2** Lucka → Sid. 24

**3** Tvättmedelsfack → Sid. 15

**4** Kontrollfält → Sid. 16

**5** Avloppsslang → Sid. 12

**6** Sladd → Sid. 13

**7** Transportsäkringar → Sid. 11

### 6.2 Tvättmedelsfack

**Notering:** Följ tillverkarens anvisningar om användning och dosering av

## sv Display

tvätt- och sköljmedel samt programbeskrivningarnas anvisningar.

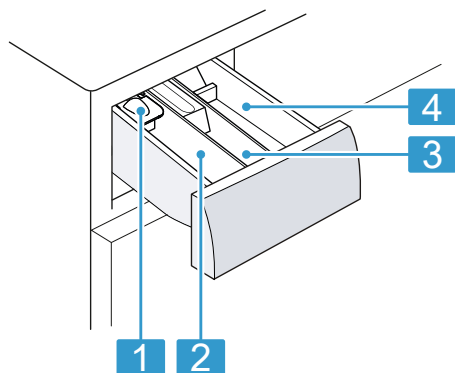

- 
- 1 Dosemått för flytande tvättmedel → Sid. 24

---

  - 2 Fack II: tvättmedel för huvudtvätt

---

  - 3 Fack ☼: sköljmedel

---

  - 4 Fack I: tvättmedel för förtvätt
- 

## 6.3 Kontrollfält

Med kontrollfält ställer du in apparatens alla funktioner och får information om drifttillståndet.

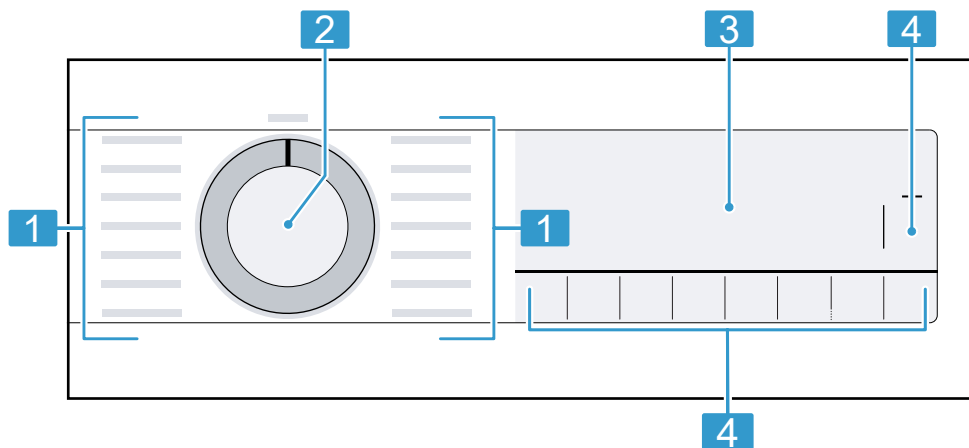

---

1 Program → Sid. 19

---

2 Programvred → Sid. 24

---

---

3 Display → Sid. 16

---

4 Knappar → Sid. 18

---

---

## 7 Display

På displayen kan du se aktuella inställningsvärden, valalternativ eller anvisningstexter.



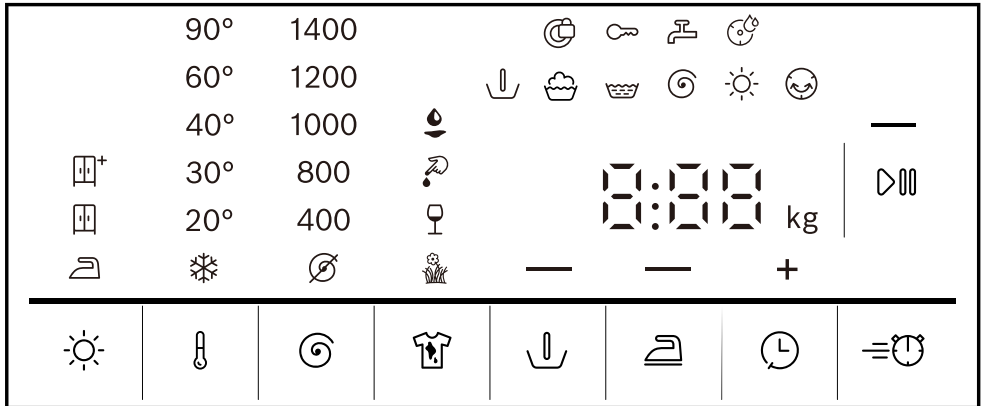







Displayen visar vissa anvisningar på -delen beroende på programstatus som t.ex. *End*.



Exempel på displayvisning



Symbol	Beskrivning
0:40 <sup>1</sup>	Beräknad eller återstående programtid i timmar och minuter.
+8h <sup>1</sup>	Färdig om-programtid → <i>Sid. 19</i>
6,0 <sup>1</sup>	Rekommenderad max. tvättmängd för inställt program i kg.
∅ - 1400	Inställt centrifugeringsvarvtal i v/min. → <i>Sid. 18</i> ∅: ingen centrifugering, bara urpumpning
* - 90	Inställd temperatur i °C. → <i>Sid. 18</i> * (kulörtvätt)
— (▶▶)	Slå på, avbryt eller pausa <ul style="list-style-type: none"> <li>▪ lyser: programmet är igång och går att avbryta och pausa.</li> <li>▪ blinkar: programmet går att slå på och fortsätta.</li> </ul>
↓	Programstatus: förtvätt
👉	Programstatus: tvätt
👑	Programstatus: sköljning
🌀	Programstatus: centrifugering
End	Programstatus: programslut
☀	Programstatus: torktumling
😊	Programstatus: skrynkeltskydd

<sup>1</sup> Exempel









Symbol	Beskrivning
	<ul style="list-style-type: none"> <li>lyser: barnspärren är på.</li> <li>blinker: barnspärren är på och någon har rört maskinen. → Sid. 27</li> </ul>
— (🔒)	Antiskrynkling är på. → Sid. 19
— (⏴)	Förtvätt är på. → Sid. 19
Hot	<p>Avkylningsprocessen kyler tvätten några minuter med roterande trumma för att undvika skador på tvättgodset.</p> <p><b>Notering:</b> Avbryt inte avkylningsprocessen utan invänta lucköppningen.</p>
---	Sköljstopp är på.
— (⏸)	Kortad programtid är på. → Sid. 19
	Torkinställningen är på. → Sid. 27
	Torkinställningen är på. → Sid. 27
	Torkinställningen är på. → Sid. 27
	Fläcktypen blod är på.
	Fläcktypen gräs är på.
	Fläcktypen rödvin är på.
	Fläcktypen matfett/-olja är på.
	blinker: kräver trumrengöring. Kör program Bomull 90° för rengöring och skötsel av trumma och svep. → Sid. 28
	<ul style="list-style-type: none"> <li>lyser: luckan är låst och går inte att öppna.</li> <li>blinker: luckan är inte stängd.</li> <li>av: luckan låser upp och går att öppna.</li> </ul>
	<ul style="list-style-type: none"> <li>Inget vattentryck. → Sid. 33</li> <li>För lågt kranvattentryck.</li> </ul>
E:35 <sup>1</sup>	Felkod, felindikering, signal. → Sid. 32

## 8 Knappar

Val och ändring av programinställningarna beror på inställt program och programstatus.

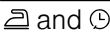
Knapp	Beskrivning
	Anpassa temperaturen.
	Anpassa centrifugeringsvarvtalet eller slå av centrifugeringen.

<sup>1</sup> Exempel



<b>Knapp</b>	<b>Beskrivning</b>
	Väljer du $\emptyset$ , så blir vattnet urpumpat men tvätten blir inte centrifugerad. Tvättgodset ligger kvar vått i trumman.
	Slå på, avbryt eller pausa programmet
	Ange färdig om-programtid. Programtiden ingår redan i inställt timantal. Du får du upp programtiden efter programstart.
	Slå på eller av kortad programtid. <b>Notering:</b> Effektförbrukningen ökar. Tvättresultatet blir inte påverkat.
	Slå på eller av förtvätt, t.ex. om du tvättar jättesmutsig tvätt. <b>Notering:</b> Fyll tvättmedel för förtvätt i tvättmedelsfackets fack I och för huvudtvätt i fack II. → <i>Sid. 15</i>
	Slå på eller av antiskrynklingstvätt. Centrifugering och centrifugeringsvarvtal är anpassade. Godset har högre restfuktighet efter tvätt. Häng tvättgodset direkt efter tvätt.
 and 	Slår på och av barnspärren. → <i>Sid. 27</i>
	Välj fläcktyp. Temperatur, trumrörelser och blötläggningstid och blir anpassade till fläcktypen.
	Ändra torkinställning. → <i>Sid. 27</i>

## 9 Program

**Notering:** Tvättgodsets tvättråd ger dig ytterligare anvisningar om programval. → "Tvättrådssymbolerna", *Sid. 23*

<b>Program</b>	<b>Beskrivning</b>	<b>max. tvättmängd (kg) Tvätt</b>	<b>max. tvättmängd (kg) Torktumling</b>
Bomull	Tvättar slitstarka textilier av bomull och linne. Passar även som kortprogram för normalt smutsad tvätt om du slår på  .	10,0 5,0 <sup>1</sup>	6,0

<sup>1</sup>  på

Program	Beskrivning	max. tvättmängd (kg) Tvätt	max. tvättmängd (kg) Torktumling
	Programinställning: <ul style="list-style-type: none"> <li>▪ max. 90°C</li> <li>▪ max. 1400 v/min</li> </ul>		
Eco 40-60	Tvättar textilier av bomull och linne. <b>Notering:</b> Textilier som enligt tvättråden går att tvätta på 40°C  till 60°C  kan du tvätta ihop. Tvätteffekten motsvarar bästa möjliga tvätteffektsklassning enligt lagföreskrifterna. Programmet anpassar automatiskt tvättemperaturen till tvättmängden för att ge optimal energieffektivitet med bästa möjliga tvätteffekt. Tvättemperaturen går inte att ändra. Centrifugeringsvartalet är max. 1400 v/min.	10,5	6,0
Syntet	Tvättar textilier av syntet. Programinställning: <ul style="list-style-type: none"> <li>▪ max. 60°C</li> <li>▪ max. 1400 v/min</li> </ul>	4,0	2,5
Mixed Load	Tvättar textilier av bomull, linne och syntet. Avsett för lättsmutsad tvätt. Programinställning: <ul style="list-style-type: none"> <li>▪ max. 60°C</li> <li>▪ max. 1400 v/min</li> </ul>	4,0	2,5
Fintvätt/Silke	Tvättar ömtåliga, tvättbara textilier av siden, viskos och syntet. Använd tvättmedel för fintvätt eller siden. <b>Notering:</b> Tvätta riktigt ömtåliga textilier eller textilier med hakar, hyskor eller byglar i tvättvät. Programinställning: <ul style="list-style-type: none"> <li>▪ max. 40°C</li> <li>▪ max. 800 v/min</li> </ul>	2,0	- <sup>1</sup>
Ylle/Handtvätt 	Tvättar hand- och maskintvättbara textilier av ylle eller med ylleandel.	2,0	1,0

<sup>1</sup> Går inte att torktumla

Program	Beskrivning	max. tvättmängd (kg) Tvätt	max. tvättmängd (kg) Torktumling
	<p>Trumrörelserna är extra skonsamma med långa pauser för att förhindra att textilierna krymper.</p> <p>Använd ylletvättmedel.</p> <p>Programinställning:</p> <ul style="list-style-type: none"> <li>■ max. 40°C</li> <li>■ max. 800 v/min</li> </ul>		
Sköljning	<p>Sköljning med efterföljande centrifugering och urpumpning av vattnet.</p> <p>Programinställning: max. 1400 v/min</p>	–	–
Centrif./Urpumpning	<p>Centrifugering och urpumpning av vattnet.</p> <p>Vill du bara ha urpumpning av vattnet, så slår du på Ø. Tvätten blir inte centrifugerad.</p> <p>Programinställning: max. 1400 v/min</p>	–	–
☼ Skontorkning	<p>Torktumlar syntettextilier.</p> <p>Skonprogram med låga temperaturer för ömtåliga textilier.</p>	– <sup>1</sup>	2,5
☼ Intensivtorkning	<p>Torktumlar textilier av bomull och linne.</p> <p>Intensivprogram med temperaturer för slitstarka textilier.</p>	– <sup>1</sup>	6,0
Hygiene Care	<p>Hygienförbehandling av ömtåliga textilier.</p> <p>Bakteriedödande förbehandling av textilierna med upp till 65°C varm ånga.</p> <p>Textilierna blir lågtemperaturtvättade efter förbehandlingen.</p> <p>Programinställning:</p> <ul style="list-style-type: none"> <li>■ max. 30°C</li> <li>■ max. 1400 v/min</li> </ul>	4,0	2,5
Iron Assist ☼	<p>Minskar skrynkling och luftöverförd doft på kostymer och textilier av bomull och dun.</p> <p><b>Tips!:</b> Ta ur textilierna direkt efter programslut, så blir de inte skrynkliga.</p>	– <sup>1</sup>	1,0

<sup>1</sup> Går inte att tvätta

Program	Beskrivning	max. tvättmängd (kg) Tvätt	max. tvättmängd (kg) Torktumling
	<p><b>Noteringar</b></p> <ul style="list-style-type: none"> <li>Textilierna blir varken torktumlade eller tvättade.</li> <li>Använder du program ofta utan att tvätta emellan, så kan maskinen börja lukta.</li> </ul>		
☀ My Time Dry	Torktumlar syntettextilier. Program med ställbar programtid.	– <sup>1</sup>	6,0
Snabb 15' / Tvätt & Tork 60'	Tvättar och torktumlar textilier av bomull, linne och syntet. Kortprogram för lättsmutsat, smått tvättgods. <b>Notering:</b> Tryck på om du bara vill tvätta textilierna, inte torktumla dem. Programinställning: <ul style="list-style-type: none"> <li>max. 40°C</li> <li>max. 1200 v/min</li> </ul>	2,0	1,0

## 10 Tillbehör

Använd originaltillbehör. Det är anpassade till enheten.

**Tips!:** Vissa tillbehör finns i fler färger. Kontakta service. → Sid. 39

	Användning	Beställningsnummer
Förlängd vattenslang	Förlängd kall- eller Aquastop-vattenslang (2,50 m).	WMZ2381
Förlängd avloppsslang	Förlängd avloppsslang (2,20 m).	11057910
Fästjärn	Förbättra maskinstabiliteten	WMZ2200
Böj	Fixerar avloppsslangen.	00655300
Insats för flytande tvättmedel	Doserar flytande tvättmedel.	00605740

<sup>1</sup> Går inte att tvätta

	<b>Användning</b>	<b>Beställningsnummer</b>
Stativ	Förhöjd maskinuppställning som gör det smidigare att lägga i och ta ur tvätt.	WMZPW20W

## 11 Tvättgods

### 11.1 Förbehandla tvätten

#### **VARNING**

#### **Explosionsrisk!!**

Fyllningar av polyamid, polyester, polyetylen, polypropylen och polystyrol kan tränga ut ur tvättgodsets öppningar, smälta vid torktumling och leda till explosion i enheten.

- ▶ Torktumla inte tvättgods av polyamid, polyester, polyetylen, polypropylen och polystyrol i enheten.

#### **OBS**

Kvarglömda föremål i tvätten kan skada både tvätt och trumma.

- ▶ Töm plaggens alla fickor på föremål före användning.

#### **Notering**

Förbered tvätten, så skonar du maskin och textilier.

- Borsta ur sand och jord.
- Sortera tvätten efter färg och textilsort, följ tvättråden.
- Stäng blixtlås, kardborrstängningar, hyskor och hakar
- Knyt ihop tygskärp, -band och snoddar
- Ta bort gardinringar och blytyngder
- Tvätta smått eller ömtåligt tvättgods i tvättnät
- tvätta stort och smått tvättgods tillsammans
- Tvätta gods med färsk fläckar direkt

- Förbehandla tvättgods med intorkade fläckar och tvätta flera gånger
- Skaka ur textilerna innan du lägger dem i trumman
- Centrifugera tvätten före torktumling
- Skölj ur tvätt förbehandlad med klorblekmedel flera gånger innan du lägger i den i trumman.

### 11.2 Tvättrådssymbolerna

#### **Tvättrådssymboler tvätt**

<b>Symbol</b>	<b>Rekommenderat program</b>
	Bomull (normal)
	Syntet (skontvätt)
	Fintvätt/siden för handtvätt (finskontvätt)
	Ylle (handtvätt)
	(går inte att maskintvätta)

#### **Tvättrådssymboler torktumling**

<b>Symbol</b>	<b>Textilier</b>
	Slitstarka textilier av bomull, linne, t.ex. handdukar, sängkläder, underkläder
	Ömtåliga textilier av syntet, blandmaterial, ömtåliga textilier, t.ex. funktionsplagg, skjortor
	Textilier av siden, nylon, lufttäta och gummerade textilier, syntetgardiner, går inte att torktumla

## 12 Tvätt- och sköljmedel

Välj och använd rätt tvätt- och sköljmedel för att skona maskin och tvättgods.

Tillverkarens användnings- och doseringsanvisningar hittar du på förpackningen.

### Noteringar

- använd bara flytande tvättmedel som är självflytande
- blanda inte olika flytande tvättmedel
- blanda inte tvätt- och sköljmedel
- Använd inga produkter som lägger sig i skikt ovanpå varandra eller är väldigt trögflytande.
- Använd inga medel som innehåller lösningsmedel, är frätande eller som avger gaser
- använd inte klorblekmedel
- Färga inte ofta eftersom fixersaltet kan angripa det rostfria stålet.
- använd inte avfärgningsmedel i maskinen

## 13 Användningsprincip

### 13.1 Slå på maskinen

**Krav:** Maskinen är rätt uppställd och ansluten. → *Sid. 10*

- ▶ Vrid programvredet till något av programmen.

### 13.2 Ställa in programmet

1. Vrid programvredet till det program du vill ha. → *Sid. 19*
2. Du kan anpassa programinställningarna om du vill. → *Sid. 18*  
Programinställningarna blir inte permanent sparade i programmet.

### 13.3 Öppna luckan

1. Fatta tag under luckhandtaget och dra i luckan.

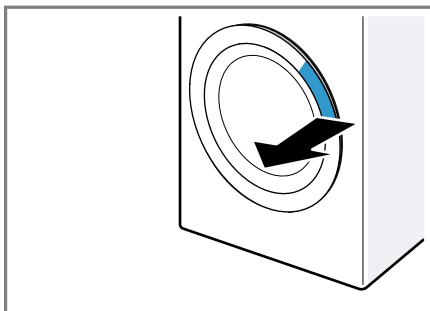

2. Öppna luckan.

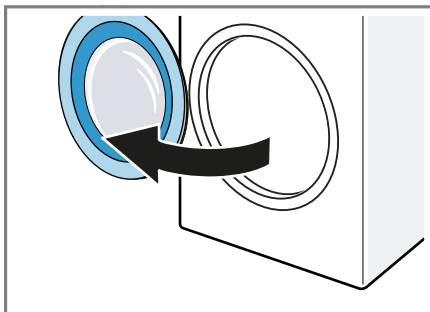

### 13.4 Lägga i tvätt

**Notering:** Överskrid inte programmens maxtvättmängd om du vill undvika skrynkling. → *Sid. 19*

#### Krav

- Tvätten är förbehandlad och sorterad. → *Sid. 23*
  - Trumman är tom.
1. Öppna luckan. → *Sid. 24*
  2. Lägg tvätten i trumman.
  3. Stäng luckan.  
Se till så att ingen tvätt är fastklämd i luckan.

### 13.5 Sätta i dosermåttet

1. Dra ut tvättmedelsfacket.

- Tryck ned insatsen och ta ur tvättmedelsfacket.

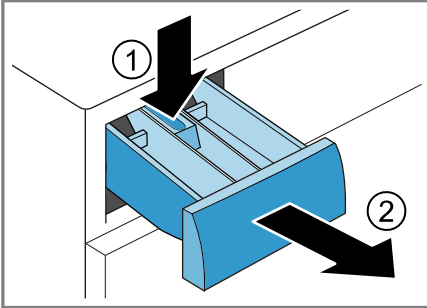

- Sätt i dosermåttet.

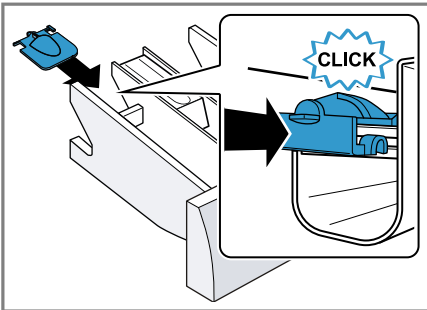

### 13.6 Använda dosermåttet

Använd dosermåttet i tvättmedelsfacket för smidigare dosering av flytande tvättmedel.

**Notering:** Använd inte dosermått för trögflytande tvättmedel, -pulver när förtvätt programfärdigtid är på.

#### Krav

- Tvättmedelsfacket → Sid. 15 är utdraget.
- Dosermåttet är isatt. → Sid. 24

- Skjut fram dosermåttet.

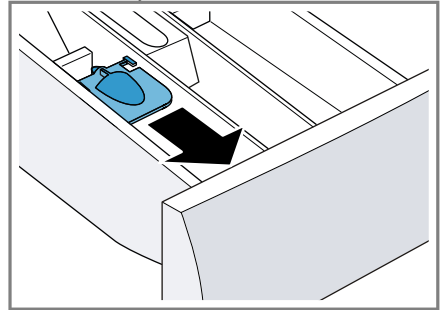

- Fäll ned och snäpp fast dosermåttet.

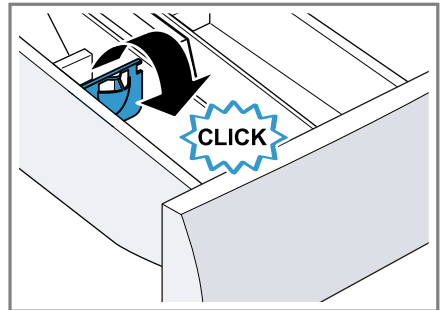

### 13.7 Fylla på tvätt- och sköljmedel

**Notering:** Följ anvisningarna för tvätt- och sköljmedel → Sid. 24.

- Dra ut tvättmedelsfacket.
- Använd gärna dosermåttet. → Sid. 25
- Fyll i tvättmedel. → "Tvättmedelsfack", Sid. 15
- Fyll i sköljmedel, om du vill.
- Skjut in tvättmedelsfacket.

### 13.8 Starta programmet

#### Krav

- Program är inställt. → Sid. 24
  - Luckan är stängd.
- Tryck på **D**.
  - ✓ Trumman roterar, sedan går tvättmängdsavkänningen igång som

## sv Användningsprincip

kan ta upp till 2 minuter och sedan kommer vattnet in.

- ✓ Du får upp programtid eller färdig om-programtiden på displayen.
  - ✓ Vid programslut får du upp följande på displayen: End.
2. Får du upp Ø-displayen, så blir tvätten inte centrifugerad. Vattnet blir urpumpat efter sköljning.

### Noteringar

- Tar du inte ur tvätten vid programslutet, så går antiskrynklingen igång i ca 30 minuter efter 15 minuter. Du får upp ☺ på displayen. Tryck på någon av knapparna för att avbryta antiskrynklingen och ta ur tvätten.
- Får du upp "Hot" på displayen, så kyler maskinen av tvätten. Slocknar "Hot", så är tvätten av-svalnad.

## 13.9 Blötlägga tvätt

**Notering:** Blötläggningen kräver inget extra tvättmedel. Maskinen använder inspolat tvättmedel för såväl blötläggning som tvätt.

### Krav

- Tvätten är ilagd. → *Sid. 24*
  - Programmet är igång. → *Sid. 25*
1. Tryck på ▷|| ca 10 minuter efter programmstart. Programmet pausar så att tvätten blötläggs.
  2. Tryck på ▷|| efter den blötläggningstid du vill ha.

## 13.10 Lägga i tvätt

Det går att ta ur eller lägga i tvätt efter programstart beroende på programstatus.

1. Tryck på ▷||. Maskinen pausar vid tvätt. → *Sid. 16*  
Maskinen kontrollerar om det går att lägga i tvätt vid torktumling.  
**Notering:** Följ displayanvisningarna om du vill lägga i tvätt. → *Sid. 18*
2. Öppna luckan. → *Sid. 24*
3. Lagg i eller ta ur tvätt.
4. Stäng luckan.
5. Slå på programmet. → *Sid. 25*

## 13.11 Avbryta tvättprogrammet

1. Tryck på ▷||.
2. Öppna luckan. → *Sid. 24*  
Luckan förblir låst av säkerhetsskäl vid hög temperatur och vattennivå.
  - Slå på programmet **Sköljning** vid hög temperatur.
  - Slå på program **Centrif.** eller välj lämpligt program för urpumpning vid hög vattennivå. → *Sid. 19*
3. Ta ur tvätten. → *Sid. 27*

## 13.12 Avbryta torkprogram

- ▶ Vrid programvredet till ett annat program.
- ✓ Lucklåset öppnar automatiskt efter några minuters avsvälning.

## 13.13 Fortsätta programmet vid sköljstopp

### Krav

- Sköljstopp är på.
  - Slutsköljningen i inställt program är avslutad och tvätten ligger kvar i sköljvattnet.
1. Ställ in program **Centrif.** eller program för urpumpning. → *Sid. 19*
  2. Tryck på ▷||.

## 13.14 Ta ur tvätt

1. Öppna luckan. → Sid. 24
2. Ta ut tvätten ur trumman.



## 13.15 Slå av maskinen

1. Vrid programvredet till **Av**.
2. Stäng vattenkranen.
3. Rengör gummitätningen → Sid. 31

**Notering:** Lämna lucka och tvättmedelsfack öppna på tork.

## 14 Torkinställning

Vissa program har förinställd torkinställning. Torkinställningen anger hur torrt eller fuktigt tvättgodset är vid programslut.

Torkinställning	Beskrivning
	För flerlagrigt, tjockt tvättgodset som är svårtumlat.
	För normalt, enlagrigt tvättgodset.
	För normalt, enlagrigt tvättgodset. Tvätten är fortfarande lite fuktig vid programslutet. Stryk eller häng tvätten för mindre skrynklig tvätt.

### 14.1 Ändra torkinställning



I vissa program går det att ändra torkinställning för torrare eller fuktigare tvätt.

1. Ställ in program för kombinerad tvätt och torktumling eller bara torktumling. → Sid. 19
- ✓ Du får upp förinställd torkinställning på displayen.
2. Tryck på  tills du får upp den torkinställning du vill ha på displayen.

## 15 Barnspärr



Säkra maskinen mot oavsiktlig användning av kontroller.

### 15.1 Slå på barnspärren

- ▶ Tryck på båda knapparna för  and  i ca 3 sekunder.
- ✓ Du får upp  på displayen.
- ✓ Kontroller är spärrade.
- ✓ Barnspärren är på även om du slår av maskinen eller det blir strömavbrott.

### 15.2 Slå av barnspärren

**Krav:** Maskinen måste vara på för att slå av barnspärren.

- ▶ Tryck på båda  and -knapparna i ca 3 sekunder. Programvredet måste stå på ursprungsprogrammet för att pågående program inte ska avbryta.
- ✓  slocknar på displayen.

## 16 Grundinställningar

Du kan ställa in enhetens grundinställningar som du vill ha dem.

### 16.1 Översikt över grundinställningarna

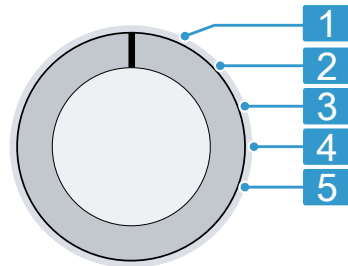



Programvred med programlägen

- 1 Kräver ingen grundinställning.

- 
- 2 Ställ in ljudsignalvolymen vid programslut:  
0 (av) till 4 (jättehög)
- 
- 3 Ställ in ljudsignalvolymen vid knappval:  
0 (av) till 4 (jättehög)
- 
- 4 Slår på (On) eller av (OFF) påminnelsen om trumrengöring.
- 
- 5 Visar antalet avslutade program.

## 16.2 Ändra grundinställningar

1. Vrid programvredet till läge 1.  
→ *Sid. 27*
2. Tryck på  och vrid samtidigt programvredet till läge 2.
  - ✓ Du får upp aktuellt värde på displayen.
3. Välj den grundinställning du vill ha med programvredet. → *Sid. 27*
4. Tryck på  för att ändra värde.
5. Slå av maskinen för att spara ändringen.

---

## 17 Rengöring och skötsel

### 17.1 Trumrengöring och ljudursköljning

Rengör trumman om du kört 20 tvättomgångar på 40°C eller lägre temperaturer, om  blinkar eller om du inte använt maskinen på ett tag men minst en gång om året. Rengör även trumman om du hittar ludd på tvättgodset efter torktumling.

#### **FÖRSIKTIGT**

#### **Risk för personskador!!**

Ständigt tvättande på låga temperaturer och dålig vädring av maskinen

kan skada trumman och ge personskador.

- ▶ Kör trumrengöringsprogrammet regelbundet eller tvätta på minst 60°C.
- ▶ Lämna maskinen med lucka och tvättmedelsfack öppna efter varje användning.
- ▶ Kör program **Bomull 90°** utan tvättgodset med pulvertvättmedel som har aktivt syre som blekmedel eller trumrengöringsmedel.  
**Notering:** Vill du bara skölja ur ludd så kan du strunta i pulvertvätt- och rengöringsmedel.

### 17.2 Rengöra tvättmedelsfacket

**Notering:** Scanna QR-koden så får du upp en animering av förloppet.



1. Dra ut tvättmedelsfacket.
2. Tryck ned insatsen och ta bort tvättmedelsfacket. Tryck ned insatsen och ta bort tvättmedelsfacket.

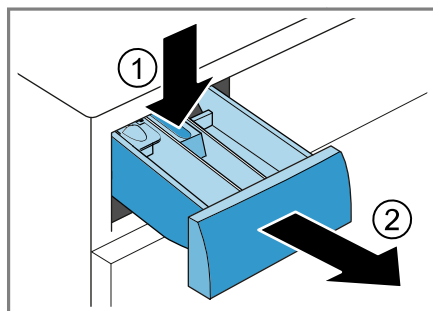

3. Dra ut insatsen underifrån och uppåt.

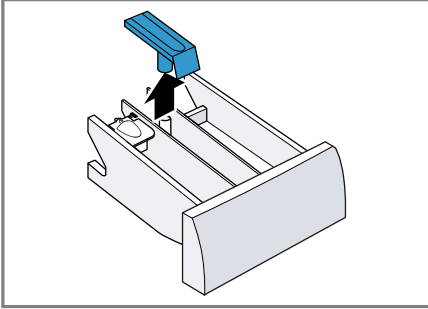

4. Rengör tvättmedelsfack och insats med vatten och borste och torka av.

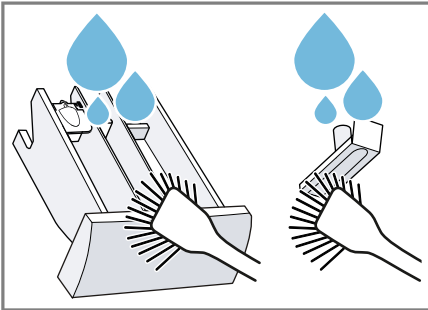

5. Sätt i och snäpp fast insatsen.

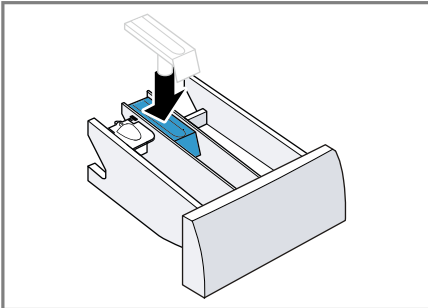

6. Rengör tvättmedelsfackets öppning.

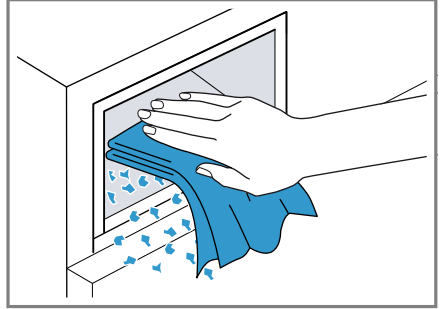

7. Skjut in tvättmedelsfacket.

### 17.3 Rengöra avloppspumpen

Rengör avloppspumpen regelbundet minst en gång om året samt vid fel, t.ex. igensättning eller klapprande ljud.

**Notering:** Scanna QR-koden så får du upp en animering av förloppet. Följ säkerhetsanvisningarna nedan innan du slår på animeringen.



### Tömma avloppspumpen

1. Stäng vattenkranen.
2. Slå av maskinen. → Sid. 27
3. Dra ur kontakten och gör maskinen strömlös.

4. Öppna och ta av serviceluckan.

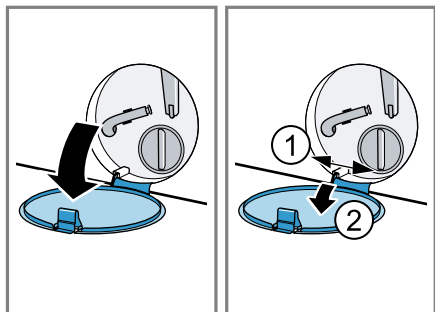

5. Ställ lämplig behållare under öppningen vid avtappning av tvättlösningen.

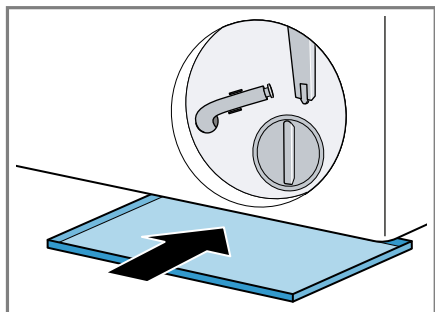

6. Lossa tömningsslangen från hållaren.

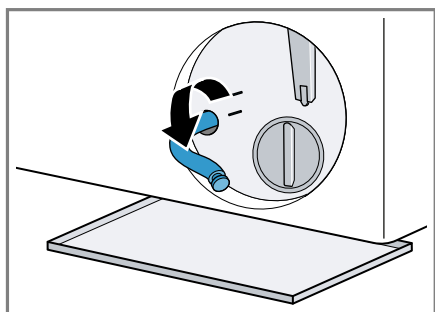

7. **⚠ FÖRSIKTIGT – Skållningsrisk!!**  
Tvättlösningen är het vid tvätt på hög temperatur.  
► Undvik kontakt med den heta tvättlösningen.

Dra ut proppen och låt tvättlösningen rinna ut i behållaren.

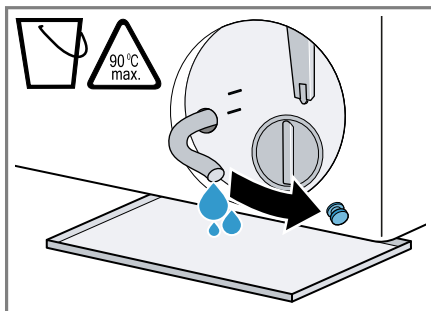

8. Sätt i proppen efter tömningen.

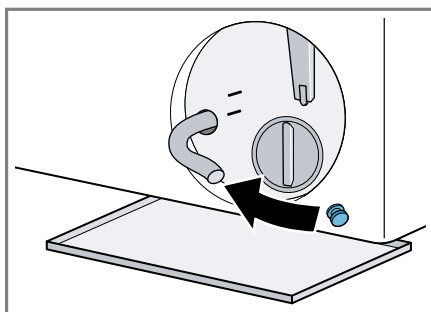

9. Kläm fast tömningsslangen i hållaren.

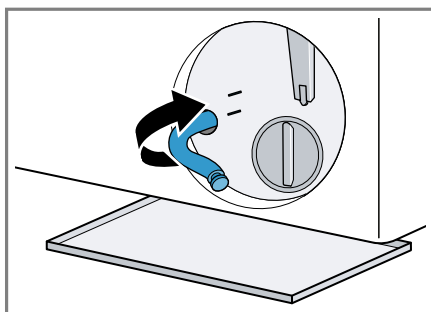

### Rengöra avloppspumpen

**Krav:** Avloppspumpen är tom.  
→ Sid. 29

1. Skruva försiktigt ur pumplocket eftersom det fortfarande kan finnas restvatten i avloppspumpen.

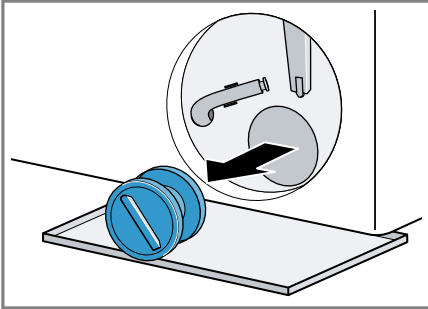

2. Rengör pumpen invändigt, gängen runt pumplocket och själva pumphuset.

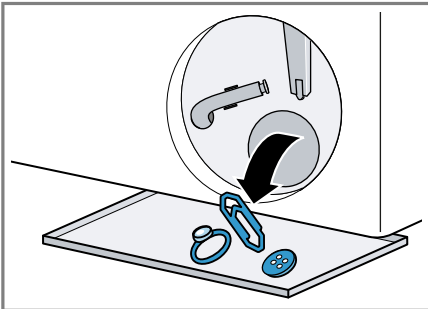

3. Se till så att de båda impellrarna går att rotera.

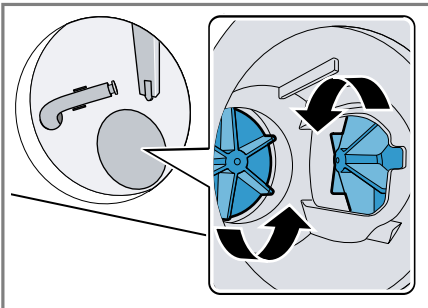

4. Sätt tillbaka pumplocket.

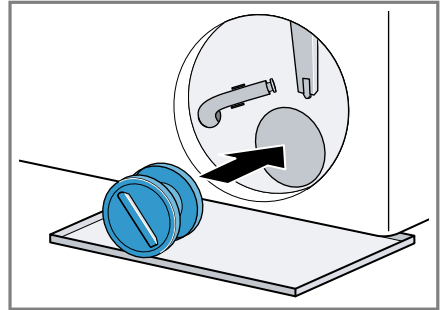

5. Dra åt pumplocket ända till anslaget.

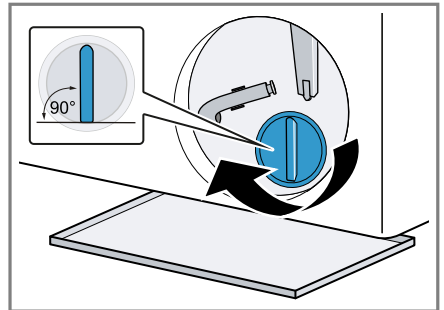

Pumplockets handtag ska stå lodrätt.

6. Töm behållaren med tvättlösningen.
7. Sätt i och stäng serviceluckan.

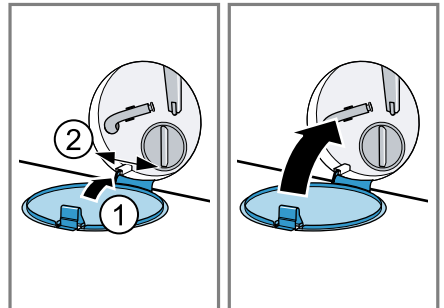

## 17.4 Rengöra gummitätningen

Rengör gummitätningen regelbundet.

1. Öppna luckan. → Sid. 24

2. Ta bort främmande föremål och ludd ur gummitätningen.

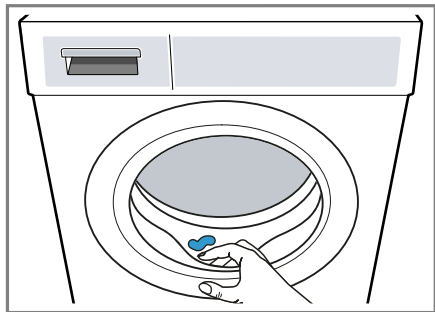

3. Ta bort igensättningar i öppningen.

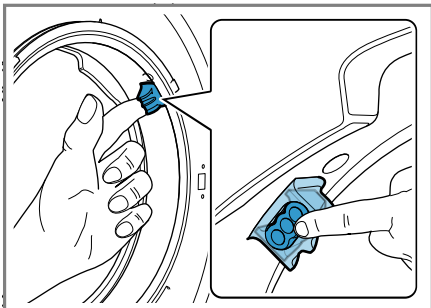

4. Rengör gummitätningen ut- och invändigt med fuktad trasa och torka torr.

## 18 Avhjälpning av fel

Småfel på enheten kan du åtgärda själv. Använd informationen om felåtgärder innan du kontaktar service. Då slipper du onödiga kostnader.



### ⚠ VARNING

#### Risk för elstötar!!

Obehöriga reparationer är farliga.

- ▶ Ändra inte enheten eller enhetens tekniska egenskaper.
- ▶ Det är bara specialutbildad personal som får reparera maskinen.
- ▶ Maskinen får bara repareras med originalreservdelar.
- ▶ Om apparatens nätanslutningsledning blir skadad måste den för att risker ska förhindras bytas av tillverkaren eller dennes kundtjänst eller av en person med likvärdiga kvalifikationer.

Fel	Orsak och felsökning
Displayen slocknar och — (▷  ) blinkar.	Energisparläget är på. ▶ Tryck på ▷  .
E:36 -10 / E:30 -80 / E:18 Tvättvattnet blir inte ur-pumpat.	Avloppsslangen är ansluten för högt, veckad, fastklämd eller otillåtet förlängd. ▶ Kontrollera avloppsslangens installation. → Sid. 12 Avloppsröret eller avloppsslangen är igensatt. ▶ Rengör avloppsrör och avloppsslang. Avloppspumpen är igensatt eller pumplocket är felinstallerat. ▶ Kontrollera om pumplocket är rätt installerat. → Sid. 29 ▶ Rengör avloppspumpen. → Sid. 29

<b>Fel</b>	<b>Orsak och felsökning</b>
E:36 -10 / E:30 -80 / E:18 Tvättvattnet blir inte ur-pumpat.	För hög tvättmedelsdosering. ▶ Minska tvättmedelsmängden nästa gång du tvättar med samma tvättmängd.
E:36 -25 -26	Avloppspumpen är igensatt. ▶ Rengör avloppspumpen. → <i>Sid. 29</i>
E:60 -2B / E:32 / H:32	Maskinen avbröt centrifugeringen pga. ojämnt fördelat tvättgods. ▶ Fördela om tvätten i trumman.
E:30 -10 / H:95 / 	<p>Vattenkranen är stängd. ▶ Öppna vattenkranen.</p> <p>Vattenslangen är veckad eller klämd. ▶ Kontrollera vattenslangens installation. → <i>Sid. 12</i></p> <p>Filtren i vattenanslutningen är igensatta. ▶ Rengör vattenanslutningens filter. Scanna QR-koden så får du upp en animering av förloppet.</p> 
	<p>Vattentrycket är lågt. ▶ Kontrollera om vattenkranen har tillräckligt vattentryck.</p>
	<p>Vattennivåmätningen är trasig. Maskinen påbörjar urpumpning vid felindikering.</p> <ol style="list-style-type: none"> <li>1. Vänta ca 5 minuter tills urpumpningen är avslutad.</li> <li>2. Starta om maskinen. Avloppspumpen startar om, om det behövs.</li> <li>3. Uppstår felet igen, kontakta service. → <i>Sid. 39</i></li> </ol>
E:30 -20	<p>Kritiskt funktionsfel. ▶ Stäng vattenkranen.</p> <p>Maskinen påbörjar urpumpning vid felindikering.</p> <ol style="list-style-type: none"> <li>1. Vänta ca 5 minuter tills urpumpningen är avslutad.</li> <li>2. Starta om maskinen. Avloppspumpen startar om, om det behövs.</li> <li>3. Uppstår felet igen, kontakta service. → <i>Sid. 39</i></li> </ol> <p>För hög tvättmedelsdosering. ▶ Minska tvättmedelsmängden nästa gång du tvättar med samma tvättmängd.</p>

Fel	Orsak och felsökning
E:30 -20	Extravatten påfyllt. ▶ Fyll inte på mer vatten i maskinen när den är igång.
Övriga felkoder.	Funktionsfel 1. Starta om maskinen. 2. Uppstår felet igen, gör maskinen strömlös i minst 30 sekunder. Dra ur kontakten eller slå av säkringen i proppskåpet. 3. Uppstår felet igen, kontakta service. → <i>Sid. 39</i> Ange exakt felindikering när du ringer. Dokumentera felet med foton och videor, om det går.
Kraftig skumbildning.	För hög tvättmedelsdosering. ▶ Blanda 1 msk sköljmedel med 0,5 l vatten och håll blandningen i fack II (inte om du tvättar friluftssport- och dunkläder). ▶ Minska tvättmedelsmängden nästa gång du tvättar med samma tvättmängd.
☹ blinkar.	Luckan är inte ordentligt stängd. 1. Se till så att ingen tvätt är fastklämd i luckan. 2. Stäng luckan.
🌀	Kräver trumrengöring. ▶ Rengör trumman. → <i>Sid. 28</i>
"Hot" och trumma roterar.	Inget fel. Avkylning pågår. Kräver ingen åtgärd. <b>Notering:</b> Byt inte program under avkylningen. Avkylningen tar upp till 10 minuter.
Programmet går inte igång.	Barnspärren är aktiverad. ▶ Slå av barnspärren. → <i>Sid. 27</i> ☹ är aktiverad. ▶ Kontrollera om ☹ är aktiverad. → <i>Sid. 19</i>
Programmet är pausat eller avslutat, men luckan går inte att öppna.	För hög temperatur. ▶ Slå på program <b>Sköljning</b> eller vänta tills temperaturen sjunkit. För hög vattennivå. ▶ Slå på program <b>Centrif.</b> eller lämpligt program för urpumpning. → <i>Sid. 19</i>
Det går inte att öppna luckan vid strömavbrott.	Luckan är låst. ▶ Öppna luckan med nödupplåsningen. → <i>Sid. 37</i>
Trumryck vid programstart.	Inget fel. Internt motortest påbörjat. Ingen åtgärd behövs.

<b>Fel</b>	<b>Orsak och felsökning</b>
Trumman snurrar, men det kommer inte in något vatten.	Inget fel. Tvättmängdsavkänningen är på i upp till 2 minuter. Ingen åtgärd behövs.
Det syns inget vatten i trumman.	Inget fel. Vattnet befinner sig så långt ned att du inte ser det. Ingen åtgärd behövs.
Maskinen börjar centrifugera flera gånger.	Inget fel. Maskinen fördelar tvätten flera gånger för att hantera obalans. Ingen åtgärd behövs.
Maskinen vibrerar, vandrar och låter mycket vid centrifugering.	Maskinen är inte rätt nivellerad. ▶ Rikta upp maskinen. → <i>Sid. 13</i> Maskinfötterna är inte fixerade. ▶ Fixera maskinfötterna. → <i>Sid. 13</i> Transportsäkringarna är inte borttagna. ▶ Ta bort transportsäkringarna.
Uppnår inte högt centrifugeringsvarvtal.	☞ är aktiverad. ▶ Välj lämpligt program för textiltypen. → <i>Sid. 19</i> Maskinen kompenserar obalans genom att sänka centrifugeringsvarvtalet. Ingen åtgärd behövs.
Maskinen ändrar programtiden under tvättprocessen.	Inget fel. Maskinen optimerar programkörningen elektroniskt eller lägger till en extra sköljning pga. kraftig skumbildning eller för att kompensera obalans. Ingen åtgärd behövs.
Torktiden är för lång.	Omgivningstemperaturen är högre än 30°C. ▶ Se till så att omgivningstemperaturen ligger under 30°C. Otillräcklig luftcirkulation på maskinens uppställningsplats. ▶ Vädra maskinens uppställningsplats. Luddansamling i trumman. ▶ Slå på program <b>Bomull 90°</b> utan tvättgods och tvättmedel.
Vatteninsläpp under torktumlingsfasen.	Inget fel. Torktumlingsfasen kräver vatten. Ingen åtgärd behövs.
Centrifugering under torktumlingsfasen.	Inget fel. Termocentrifugeringen är på. Ingen åtgärd behövs.
Brusande, susande, surrande eller sugande ljud.	Inget fel. Vatten spolats in, processfläkten är på eller tvättilösningen pumpas ur. Ingen åtgärd behövs.

Fel	Orsak och felsökning
Klapprande, rasslande ljud i avloppspumpen.	Främmande föremål i avloppspumpen. ▶ Rengör avloppspumpen. → <i>Sid. 29</i>
Det finns tvättmedelsrester på tvätten.	Tvättmedel kan innehålla vattenolösliga rester som hanmar på tvätten. ▶ Slå på program <b>Sköljning</b> eller borsta ur tvätten efter torktumlingen.
Ludd på tvätten.	Luddansamling i trumman. ▶ Slå på program <b>Bomull 90°</b> utan tvättgods och tvättmedel.
Tvätten är för våt efter centrifugering.	För lågt centrifugeringsvarvtal inställt. ▶ Slå på programmet <b>Centrif.</b> ▶ Ställ in högre centrifugeringsvarvtal nästa tvättomgång.  Maskinen kompenserar obalans genom att sänka centrifugeringsvarvtalet. <b>1.</b> Fördela om tvätten i trumman. <b>2.</b> Slå på programmet <b>Centrif.</b>   är aktiverad. ▶ Ställ in lämpligt program. → <i>Sid. 19</i>
Tvätten är för fuktig.	Valt program är olämpligt för textiltypen. ▶ Ställ in lämpligt program för eftertorkning. → <i>Sid. 19</i>  För stor tvättmängd. ▶ Överskrid inte programmets maxtvättmängd. → <i>Sid. 19</i>  Varm tvätt känns fuktigare vid programslutet än vad den egentligen är. <b>1.</b> Ta ut tvätten ur trumman direkt efter torktumling. <b>2.</b> Bred ut tvättgodset så att de svalnar.  Olämplig torkinställning inställd. ▶ Ändra torkinställning. → <i>Sid. 27</i>  För liten tvättmängd. ▶ Ställ in lämpligt program för eftertorkning. → <i>Sid. 19</i>  Tvätten centrifugerades inte tillräckligt. ▶ Välj alltid högsta möjliga centrifugeringsvarvtal i resp. tvättprogram.
Tvätten blir skrynklig.	Valt program är olämpligt för textiltypen. ▶ Ställ in lämpligt program. → <i>Sid. 19</i>  Högt centrifugeringsvarvtal inställt. ▶ Ställ in lägre centrifugeringsvarvtal nästa tvättomgång.

<b>Fel</b>	<b>Orsak och felsökning</b>
Tvätten blir skrynklig.	<p>Olämplig tvättmängd.</p> <ul style="list-style-type: none"> <li>▶ Överskrid inte programmets maxtvättmängd. → <i>Sid. 19</i></li> <li>▶ Förbehandla tvätten. → <i>Sid. 23</i></li> </ul> <p>Tvätten ligger för länge i trumman efter torktumling.</p> <ol style="list-style-type: none"> <li>1. Ta ut tvätten ur trumman direkt efter torktumling.</li> <li>2. Bred ut tvättgodset så att de svalnar.</li> </ol> <p>Strykfria textilier torktumlades för länge.</p> <ul style="list-style-type: none"> <li>▶ Ändra torkinställning. → <i>Sid. 27</i></li> </ul>
Det rinner vatten ur vattenslangen.	<p>Vattenslangen är felansluten eller skadad.</p> <ul style="list-style-type: none"> <li>▶ Kontrollera vattenslangens installation. → <i>Sid. 10</i></li> <li>Byt vattenslang om den är skadad.</li> </ul>
Det rinner vatten ur avloppsslangen.	<p>Avloppsslangen är felansluten eller skadad.</p> <ul style="list-style-type: none"> <li>▶ Kontrollera avloppsslangens installation. → <i>Sid. 10</i></li> <li>Byt avloppsslang om den är skadad.</li> </ul>
Det tränger ut vatten under luckan.	<p>Smuts på lucka eller bälg ger otäthet.</p> <ul style="list-style-type: none"> <li>▶ Rengör lucka och bälg.</li> </ul>
Tvätt- eller sköljmedel droppar från tätningen och samlas på luckan eller i tätningsvecken.	<p>För mycket tvätt- eller sköljmedel i tvättmedelsfacket.</p> <ul style="list-style-type: none"> <li>▶ Dosera inte över markeringen i tvättmedelsfacket. → <i>Sid. 25</i></li> </ul>
Det finns restvatten i fack ☼.	<p>Insatsen i fack ☼ är igensatt</p> <ul style="list-style-type: none"> <li>▶ Rengör tvättmedelsfacket. → <i>Sid. 28</i></li> </ul>
Sköljmedel kvar i tvättmedelsfacket.	<p>Valt program är avsett för sköljmedel.</p> <ul style="list-style-type: none"> <li>▶ Kontrollera om valt program är avsett för sköljmedel. → <i>Sid. 19</i></li> </ul>
Maskinen luktar illa.	<p>Fukt och tvättmedelsrester kan ge bakteribildning.</p> <ul style="list-style-type: none"> <li>▶ Rengör trumman. → <i>Sid. 28</i></li> <li>▶ Om du inte ska använda maskinen, lämna lucka och tvättmedelsfack öppna så att restvattnet torkar ur.</li> </ul>

## 18.1 Nöduppläsning

### Luckuppläsning

**Krav:** Avloppspumpen är tom.

→ *Sid. 29*

**1. OBS** – Utrinnande vatten kan ge sakskador.

- ▶ Öppna inte luckan om du ser vatten innanför glaset.

Dra nödupplåsningen nedåt med ett verktyg och släpp den sedan.

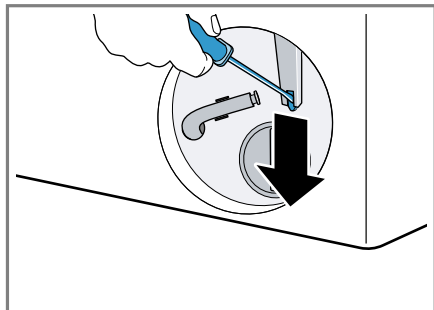

- ✓ Lucklåset öppnar.
2. Sätt i och snäpp fast serviceluckan.
3. Stäng serviceluckan.

## 19 Transport, lagring och avfallshantering

### 19.1 Demontera maskinen

1. Stäng vattenkranen.
2. Töm vattenslangen.
3. Slå av maskinen. → Sid. 27
4. Dra ur kontakten till maskinen.
5. Töm ur tvättlösningen.  
→ "Rengöra avloppspumpen",  
Sid. 29
6. Ta av slangarna.

### 19.2 Sätta i transportsäkringarna

Säkra maskinen med transportsäkringar vid transport för att undvika transportskador.

1. Ta bort de 4 täcklocken med mejsel.

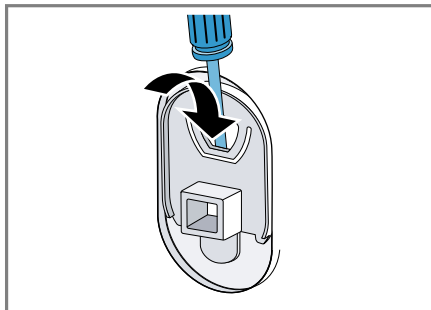

- Spara täcklocken.
2. Sätt i de 4 transportsäkringarna.

### 19.3 Använda maskinen igen

- För mer information, se Uppställning och anslutning → Sid. 10 och Starta tom tvättomgång → Sid. 14.

### 19.4 Omhändertagande av begagnade apparater

Genom en miljökompatibel avfallshantering kan värdefulla råmaterial återanvändas.

#### ⚠ VARNING

#### Risk för hälsoskada!!

Barn kan bli instängda i enheten, vilket kan medföra livsfara.

- Ställ inte upp apparaten bakom en dörr som kan blockera eller hindra öppningen av apparatluckan.
- Dra ur kontakten till uttjänta maskiner, kapa sladden och slå sönder lucklåset så att luckan inte går att stänga.

1. Ta ut nätanslutningsledningens stickkontakt.
2. Klipp av nätanslutningsledningen.
3. Omhänderta enheten miljövänligt. Information om aktuell avfallshantering kan du få hos återförsäljare och kommun.



Denna enhet är märkt i enlighet med det europeiska direktivet 2012/19/EU om avfall som utgörs av eller innehåller elektroniska produkter (waste electrical and electronic equipment - WEEE).

Direktivet anger ramarna för inom EU giltigt återtagande och korrekt återvinning av uttjänta enheter.

---

## 20 Kundtjänst

Funktionsrelevanta originalreservdelar enligt gällande ekodesignförfordning går att beställa från service minst 10 år efter lanseringen av maskinen inom EES.

**Notering:** Kundtjänstens åtgärder är kostnadsfria inom ramen för tillverkarens garantivillkor.

Utförligare information om garantitid och -villkor i ditt land hittar du med

QR-koden på medföljande dokument map. servicekontakter och garantivillkor, hos service, återförsäljare eller på vår webbsajt.

När du kontaktar kundtjänsten behöver du ha apparatens produktnummer (E-nr.) och tillverkningsnummer (FD).

Service kontaktinfo hittar du med QR-koden på medföljande dokument map. servicekontakter och garantivillkor eller på vår webbsajt.

### 20.1 Produktnummer (E-nr.) och tillverkningsnummer (FD)

Produktnumret (E-nr.) och tillverkningsnumret (FD) står på maskinens typskylt.

Allt efter modell finns typskylten:

- på luckans insida.
- på serviceluckans insida.
- på maskinens baksida.

Skriv upp dina apparatuppgifter och telefonnumret till kundtjänsten så att du snabbt kan hitta dem.

---

## 21 Förbrukningsvärden

Följande information anges enligt EU-förordningen om ekodesign. De angivna värdena för andra program än **Eco 40-60** är bara riktvärden framräknade enligt gällande standard EN60456 och EN62512.

Program	Tvätt- mängd (kg)	Pro- gramtid (h:min) <sup>1</sup>	Effekt- för- bruk- ning (k- Wh/cy- kel) <sup>1</sup>	Vatten- för- bruk- ning (l/ cykel) <sup>1</sup>	Max- tempe- ratur (°C) 5 min. <sup>1</sup>	Centri- fuge- ringsva- rtal (v/ min) <sup>1</sup>	Rest- fuktig- het (%) <sup>1</sup>
Eco 40-60 <sup>2</sup>	10,5	3:59	1,110	78,0	41	1400	53,00
Eco 40-60 <sup>2</sup>	5,3	2:59	0,440	52,0	28	1400	53,00
Eco 40-60 <sup>2</sup>	2,5	2:25	0,200	37	22	1400	53,00
Eco 40-60 + ☀ + 🌀 <sup>2</sup>	6,0	8:40	3,820	100,0	23	-	-0,1
Eco 40-60 + ☀ + 🌀 <sup>2</sup>	3,0	5:00	1,920	55,0	21	-	-0,1
Bomull 20 °C	10,0	4:05	0,550	90,0	25	1400	50,00
Bomull 40 °C	10,0	4:05	1,300	90,0	40	1400	50,00
Bomull 60 °C	10,0	4:05	2,200	90,0	60	1400	50,00
Bomull 40 °C + ⤴	10,0	4:25	1,500	105,0	40	1400	50,00
Syntet 40 °C	4,0	2:35	0,900	68,0	43	1400	30,00
Mixed Load 40 °C	4,0	1:10	0,750	50,0	41	1400	45,00
Ylle/Hand- tvätt 🌀 30 °C	2,0	0:41	0,180	45,0	22	800	30,00

## 22 Tekniska data

Maskinhöjd	84,8 cm
Maskinbredd	59,8 cm
Maskindjup	59,0 cm
Enhetsdjup med stängd lucka	63,5 cm
Enhetsdjup med öppen lucka	107,2 cm
Vikt	79,4 kg

Maximal tvätt- mängd	10,5 kg
Spänning	220-240 V, 50 Hz
☰ Minsta instal- lationsavsäkring	10 A
Märkeffekt	1900-2300 W
Effektförbrukning	<ul style="list-style-type: none"> <li>▪ Av: 0,50 W</li> <li>▪ Standbyläge: 0,50 W</li> </ul>

<sup>1</sup> De verkliga värdena kan avvika pga. påverkan från vattentryck, -hårdhet och -inloppstemperatur, omgivningstemperatur, tvättgodsets typ, mängd och hur smutsigt det är, använt rengöringsmedel, effektmatningsvariationer och valda extrafunktioner.

<sup>2</sup> Testprogram enligt EU-förordningarna om ekodesign och energimärkning med kallvatten (15°C).

Vattentryck	<ul style="list-style-type: none"><li>■ Min.: 100 kPa (1 bar)</li><li>■ Max.: 1000 kPa (10 bar)</li></ul>
Vattenslanglängd	150 cm
Avloppsslanglängd	150 cm
Sladdlängd	210 cm

Du hittar mer information om modellen på <https://eprel.ec.europa.eu/qr/1289771><sup>1</sup>. Webbadressen länkar till den officiella EU-produkt databasen E-PREL.

<sup>1</sup> Gäller bara för länder inom den europeiska ekonomiska sfären







# Thank you for buying a Bosch Home Appliance!

Register your new device on MyBosch now and profit directly from:

- **Expert tips & tricks for your appliance**
- **Warranty extension options**
- **Discounts for accessories & spare-parts**
- **Digital manual and all appliance data at hand**
- **Easy access to Bosch Home Appliances Service**

Free and easy registration – also on mobile phones:

**[www.bosch-home.com/welcome](http://www.bosch-home.com/welcome)**



## Looking for help? You'll find it here.

Expert advice for your Bosch home appliances, help with problems or a repair from Bosch experts.

Find out everything about the many ways Bosch can support you:

**[www.bosch-home.com/service](http://www.bosch-home.com/service)**

Contact data of all countries are listed in the attached service directory.

### **BSH Hausgeräte GmbH**

Carl-Wery-Straße 34  
81739 München, GERMANY  
[www.bosch-home.com](http://www.bosch-home.com)

A Bosch Company



**9001801562** (050714)

SV